

アイバナースタンド 組立説明書

アイバナースタンド WIDE

梱包内容

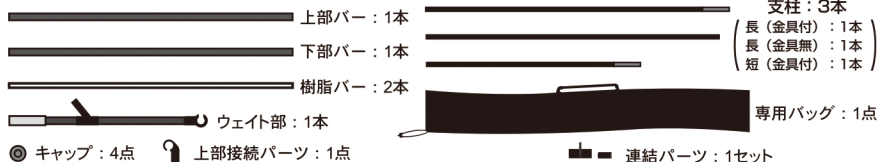

メディアの抜け防止の為、上部・下部バー内にある樹脂バー（両面テープ付）をメディアの上端と下端に貼り付けます。

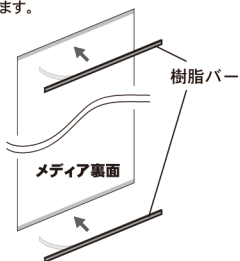

樹脂バーをつけたメディアを図のように折り曲げ、上部バーと下部バーの溝に合わせてスライドさせます。

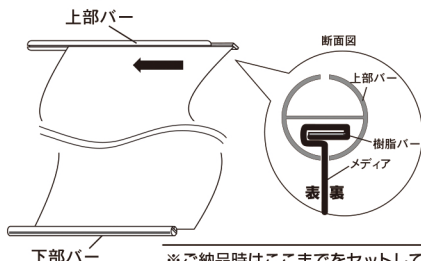

組み立て方法

- ① 上部バーを上部接続パーツに下部バーをウェイト部にそれぞれ通します。

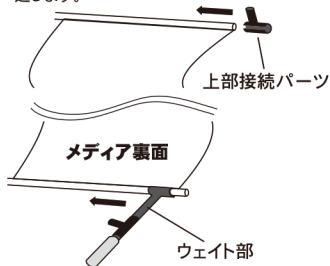

- ② 支柱を連結し、上部接続パーツとウェイト部に接続します。

キャップを上部バーと下部バーの左右に取り付けます。

※支柱(短)を使用した場合はH2000mm、使用しない場合はH1500mmとなります。

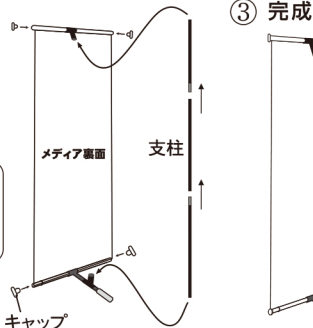

連結方法

連結して使用する際は、連結パーツを使用し、上部と下部のバーをそれぞれ繋いで下さい。

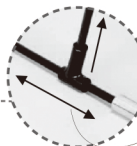

<注意>
メディアを取り外す際は、バーを垂直に抜くようにして下さい。無理に力を加えると、受け口が破損する可能性があります。

スライドによる調節が可能です。

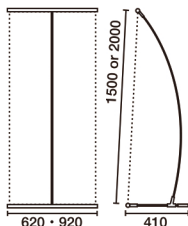

<適応スクリーンサイズ>

620 → W590mm×H1500orH2000
920 → W890mm×H1500orH2000

